



吊隱式智能除濕清淨系統

Professional Humidity Control and Air Purifying System

# 安裝施工 說明書

販賣、  
安裝業者  
專用

- 另一本使用說明書為顧客專用，請務必交給顧客。
- 開始安裝之前，請仔細閱讀此安裝施工說明書，以做到正確且安全的安裝。
- 電氣工程請委託販賣業者或安裝業者有專業資格的電工進行。  
(客戶請勿自行安裝)

# 安全須知 v1.3

安裝之前，請仔細閱讀本說明書。

對因使用錯誤所發生的危險及其程度，用以下之標示加以區分說明。

**⚠ 警告** 若使用錯誤則有可能造成人員死亡或嚴重傷害等。

**⚠ 注意** 若使用錯誤則有可能造成人員輕傷或房屋、財物等的損害。

## 安裝注意事項

- 安裝工程及電氣工程是專門技術，因此安裝時請委託經銷商或專門技術人員安裝。自行安裝可能會造成漏水、觸電及火災。
- 確認電源插座是否確實安裝接地線。
- 需配置專用電壓迴路及獨立插座。
- 安裝於浴室等潮濕場所時，請務必安裝漏電斷路器。其他場所為建議安裝漏電斷路器。
- 安裝或維修時，務必將電源關閉，並確認電源電壓。例如：

ProCozy SIR-110V / ProCozy LIR-110V  
使用 110V / 60Hz 交流電

ProCozy SIR-220V / ProCozy LIR-220V  
使用 220V / 60Hz 交流電

若使用錯誤電源則可能引起火災或觸電事故。

- 安裝排水管時，請確認水可順利流出。若安裝不確實，可能會造成室內浸水或家具淋濕。
- 現場裝潢施工期間，請禁止機體運轉，並做好機體防塵、防汙。
- 為避免日後機體運轉效率不佳，請於機體運轉前，務必先確認現場是否清掃完畢、空氣中的飄浮物與氣味是否已清除，以及機體是否清潔。
- 請勿安裝在傾斜的天花板上，可能導致漏水。
- 請勿用絕熱材料覆蓋住本體。
- 請牢固地安裝本體以避免產生異音。
- 請確實安裝好各部件。  
萬一掉落下來則可能會引起傷害事故。
- 進行安裝時，請戴上手套。  
若不戴手套則可能會引起傷害事故。
- 請勿安裝在使用有機溶劑及噴霧劑的場所。
- 請勿安裝在可能會直接碰到火災的場所。

## 搬移修理注意事項

- 檢查本產品前必須確認已關閉電源。
- 發生異常時，請停止運轉後關閉電源。  
有異常仍照舊運轉可能會造成故障、觸電及火災等。
- 機體移動重新安裝時，請確實依照安裝步驟。
- 重新安裝時，若安裝不完全，會有觸電、火災的危險。
- 若電源線損壞時，必須由製造商、經銷商或具有相關資格之人員更換，以避免危險。

## 產品安裝須遵照下述規定 安裝前請先詳閱確認

- 產品需預留充足的維修檢查空間，以便未來更換濾網及機台維修使用。
- 電源配線或其他配線（紅外線接收盒等）的接合部分請收於牆面內，並且不可阻礙日後檢查作業。
- 產品安裝的位置與檢查口之間不可有遮蔽物阻擋，導致無法從檢查口看到產品或無法進行檢查維修。
- 產品的安裝部位不可使用黏著劑或雙面膠等，使得產品難以拆卸。
- 機器安裝位置須確保有足夠空間讓濾網得以抽出。
- 為能有效削減機器運轉時產生的風切聲，回風管及出風管的長度至少需大於0.5M。
- 若天花板距離機器過近，導致維修蓋板無法取下時，建議使用掀板設計安裝機器。
- 風管材質可選用尼龍風管、保溫軟管或鋁風管，勿使用易共振破損的鋁箔風管。
- 出回風管使用 8 吋風管，如需分接，一個 8 吋風管需分接兩個 6 吋風管。不正確的分接會影響除濕效能。

# 各部件尺寸和名稱

ProCozy® 全隱式 (SIR / IIR / XIR)

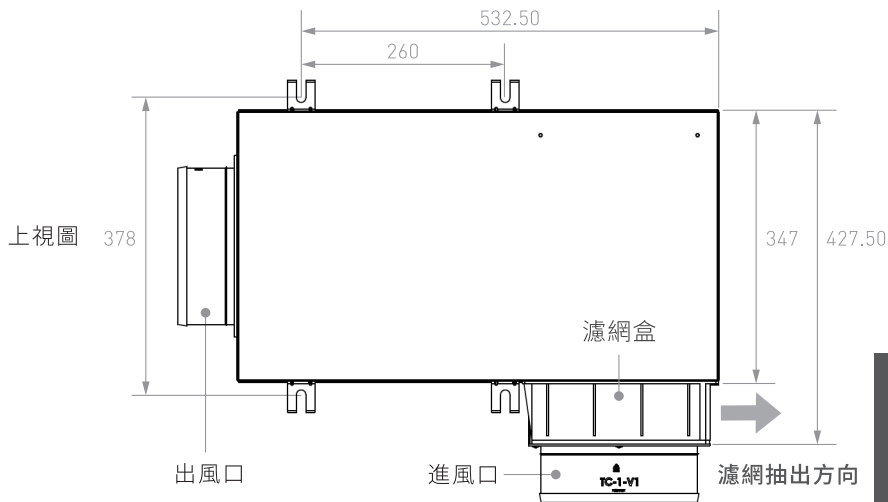

檢查口: 1070 x 500 [mm]

機器四周與牆面保持 30 公分距離

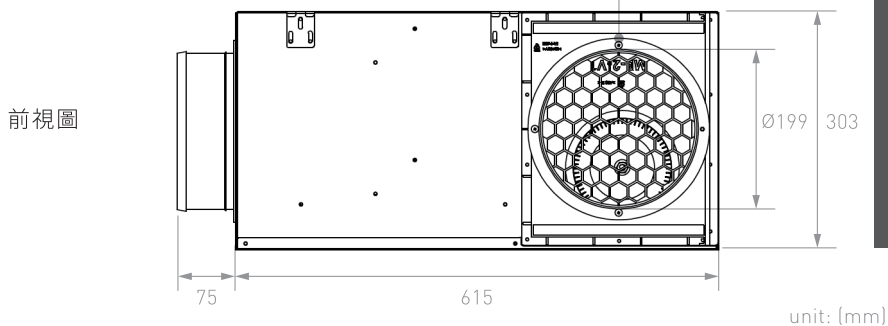

左側視圖

右側視圖

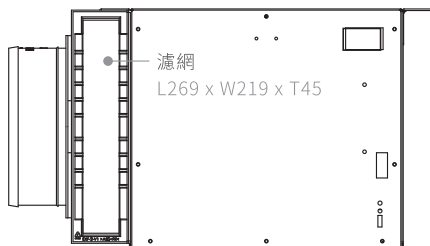
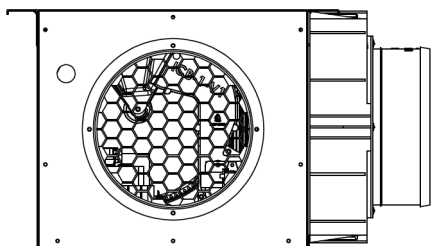

# 各部件尺寸和名稱

## ProCozy® 格柵式 (LIR)

上視圖

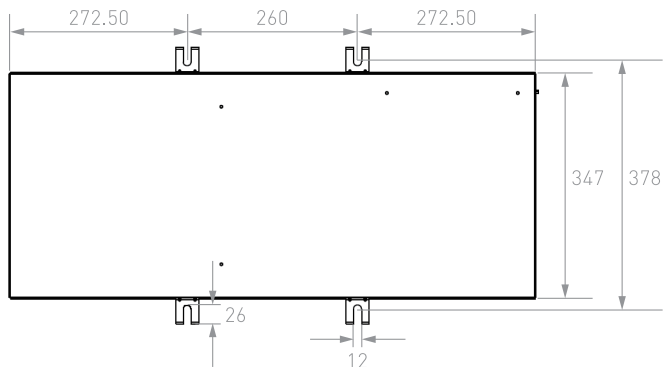

前視圖

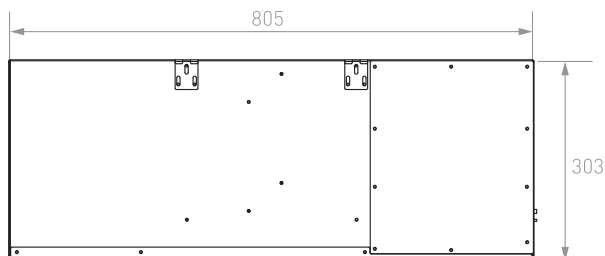

右側視圖

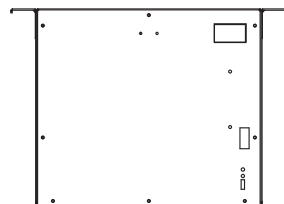

底視圖

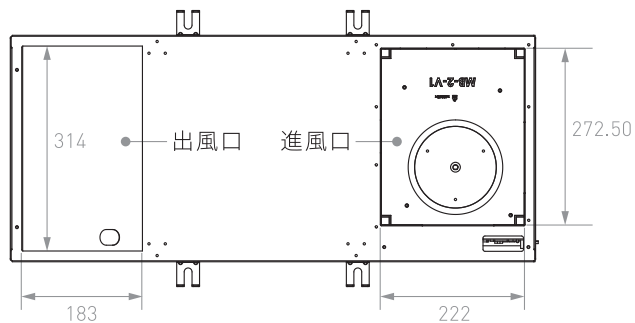

檢查口：  
1400 x 800 [mm]

unit: (mm)

# 各部件尺寸和名稱

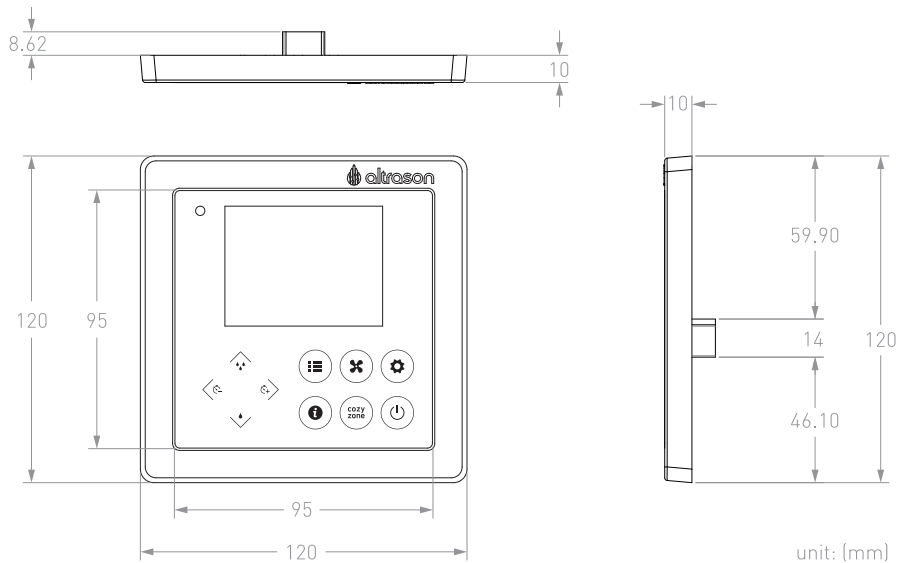

## 面板 (選配)

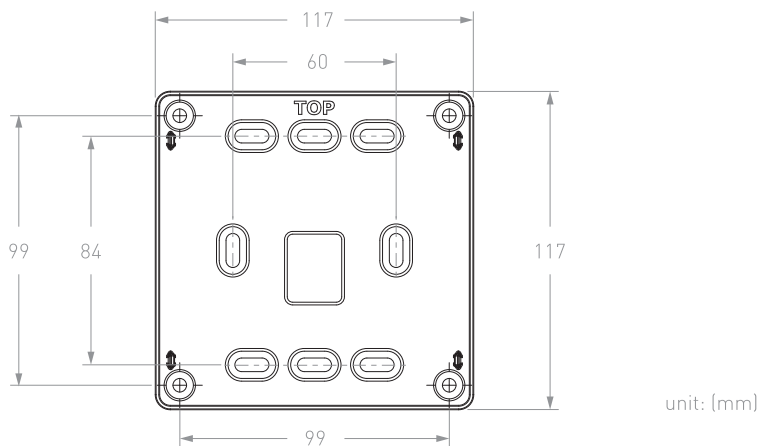

## 面板固定架 (選配)

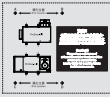

# 附件

名稱	形狀	數量	用途
安裝模板		1	用於定位機器位置以設置吊筋
吊勾		4	用作將機器吊掛在天花板
螺絲 (M 4 x 6)		12	用作安裝吊勾
電源線		1	用於連接電源插座
遙控器		1	用於操作機器
風管接頭		2	用於銜接伸縮風管 ( ProCozy®全隱式適用 )
紅外線接收器		1	用於與遙控器紅外線傳輸 ( ProCozy®全隱式適用 )
風管接頭螺絲 (M 4 x 8)		4	用於固定濾網盒與風管接頭 ( ProCozy®全隱式適用 )
吊筋組－不鏽鋼內迫式壁虎		4	用於將機器固定於結構體 / 水泥天花板
吊筋組－不鏽鋼全牙螺絲		4	用於將機器固定於結構體 / 水泥天花板
吊筋組－不鏽鋼法蘭螺帽		8	用於將機器固定於結構體 / 水泥天花板

# 安裝方法



- 請務必將本體固定在天花板上，配線應預留約 2 米長的餘量，否則將不能對本體進行保養。
- 確定本體的方向，正確且安全地進行安裝。
- 天花板四周高度建議留有 350mm 以上空間(不含天花板角材)。
- 若天花板四周狹小，則在安裝好本體後進行電氣工程的配線作業時可能會比較困難。在此情況下，建議預先將電線佈線到檢查口附近。
- 請勿用絕熱材料覆蓋住本體表面。此外，本體與絕熱材料須距離 100mm 以上。
- 電氣配線請從絕熱材料上方通過。
- 絕熱材料使用聚乙烯時，電源電纜與控制開關連接線請勿與其接觸。

## 設置一

### 安裝前準備

- 請注意：天花板四周比較狹小而難於進行電氣工程時，請在把本產品安裝到天花板上之前預先進行電氣工程。
- 若未設置檢查口，日後將無法卸下本體。

#### 天花板周圍

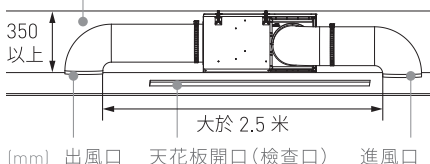

## 1 進行配線

預先配置各型號對應電壓之標準插座，在進行配線時，插座至本體安裝位置需約一米五以內。請將電源插座接到專用的分路斷路器 (20A)。請將漏電斷路器裝置在分電盤等可重啟的地方。

## 2 確認安裝位置

### ProCozy® 全隱式

- 請預先確認管道位置及進排氣方向。
- 出風口之間的距離至少須維持 2.5 米長。
- 出風口皆須獨立接管，不得與冷氣串聯。
- 回風時必須從天花板下方 (即室內) 吸風，不得從天花板內回風。回風口旁邊不能有冷氣出風(口)。

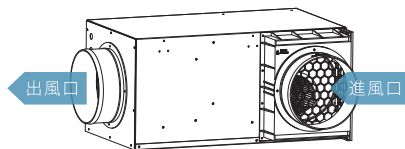

### ProCozy® 格柵式

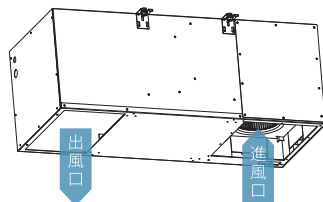

## ProCozy® 全隱式內嵌型安裝 (基本)

### 警告

使用螺絲確實將本體固定牢靠  
萬一掉落下來則可能會引起傷害事故

### 1 吊筋及安裝口(檢查口)

在預留的安裝口位置上方貼上安裝模板鑽孔後，  
於天花板完成四支吊筋的設置，其相對位置與尺寸如下圖所示。

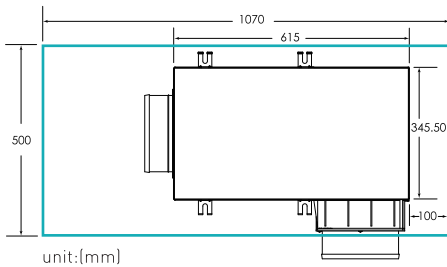

### 2 安裝本體

1. 將附件吊勾利用螺絲 (M4x6) 固定於本體。

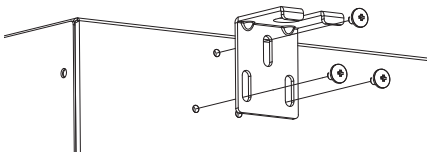

2. 將風管接頭利用螺絲 (M4x8) 固定於濾網盒上。

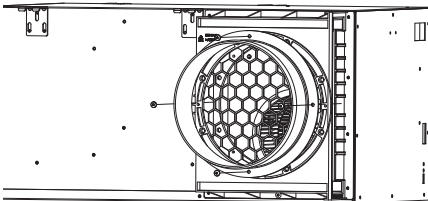

3. 將本體與吊筋結合，並固定牢靠。

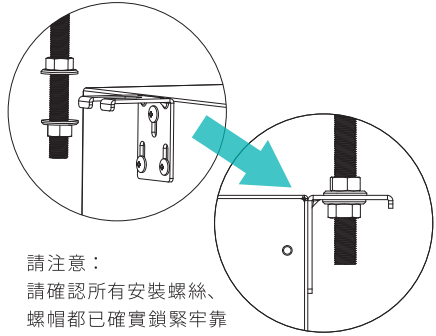

請注意：  
請確認所有安裝螺絲、  
螺帽都已確實鎖緊牢靠

### 3 進行管道工程

1. 將風管連接風管接頭並將連結處確實固定避免漏氣。

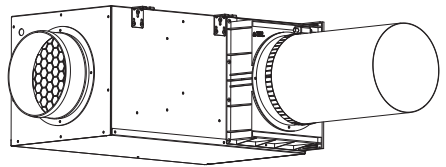

2. 須留意風管的重量勿施加予本體。

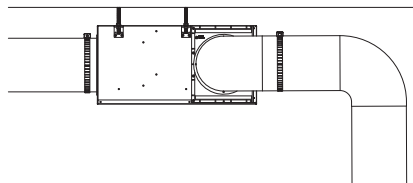

# ProCozy® 全隱式外接型安裝 (選配) ※需額外購置入風口蓋板 x 1 及風管接頭 x 1

## 1 吊筋及安裝口 (檢查口)

在預留的安裝口位置上方貼上安裝模板鑽孔後，於天花板完成四支吊筋的設置，其相對位置與尺寸如下圖所示。

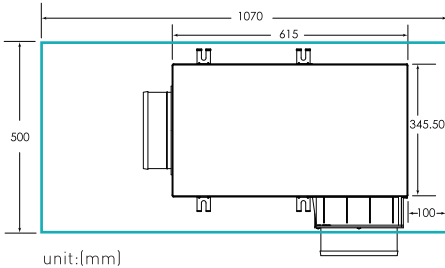

## 2 安裝本體

1. 將附件吊勾利用螺絲 (M4x6) 固定於本體。

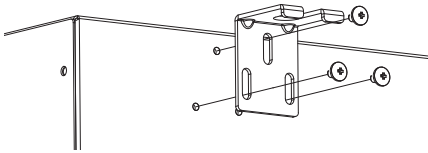

2. 卸下濾網盒並將附件入風口蓋板 (選配) 固定於本體入風口處。

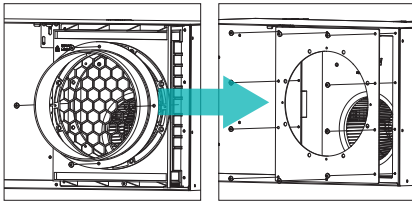

3. 將風管接頭利用螺絲 (M4x8) 固定於入風口蓋板上。

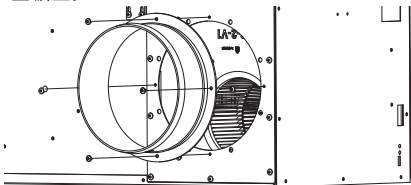

4. 將本體與吊筋結合，並固定牢靠。

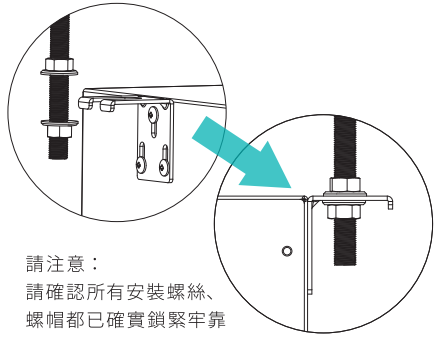

## 3 進行管道工程

1. 將風管連接風管接頭並將連結處確實固定避免漏氣。

2. 濾網盒與風管接頭 (選配) 組合如下所示。

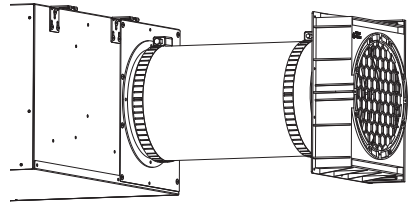

3. 須留意風管的重量勿施加予本體。

4. 將濾網盒直接置於空間進氣口。

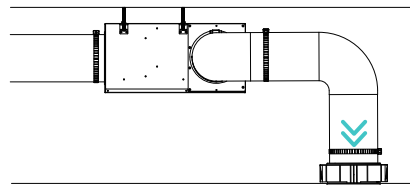

# ProCozy® 全隱式延伸型安裝 (選配) ※需額外購置入風口蓋板×1及風管接頭×2

## 1 吊筋及安裝口 (檢查口)

在預留的安裝口位置上方貼上安裝模板鑽孔後，於天花板完成四支吊筋的設置，其相對位置與尺寸如下圖所示。

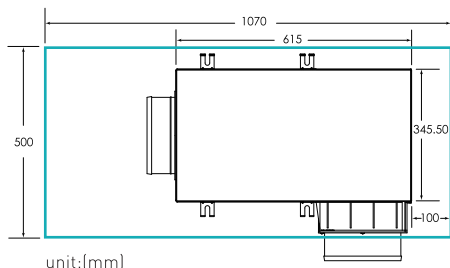

## 2 安裝本體

1. 將附件吊勾利用螺絲 (M4x6) 固定於本體。

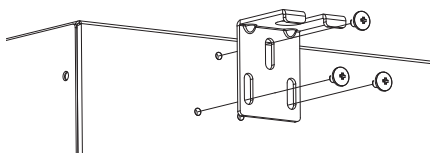

2. 卸下濾網盒並將附件入風口蓋板 (選配) 固定於本體入風口處。

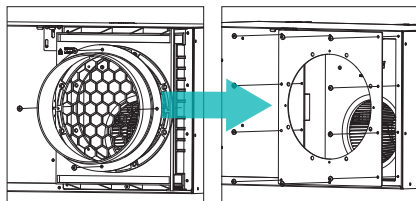

3. 將風管接頭利用螺絲 (M4x8) 固定於入風口蓋板上。

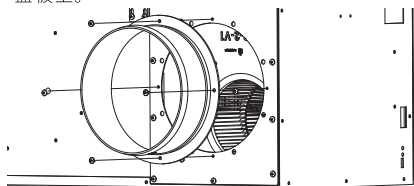

4. 將本體與吊筋結合，並固定牢靠。

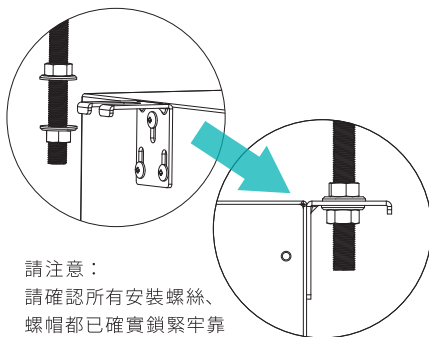

請注意：  
請確認所有安裝螺絲、螺帽都已確實鎖緊牢靠

## 3 進行管道工程

1. 將風管連接風管接頭並將連結處確實固定避免漏氣。

2. 濾網盒與風管接頭組合如下所示。

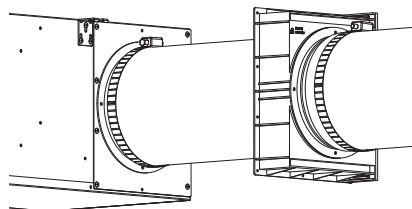

3. 須留意風管的重量勿施加予本體。

4. 將風管與濾網盒延伸組合後，再拉至進風口。

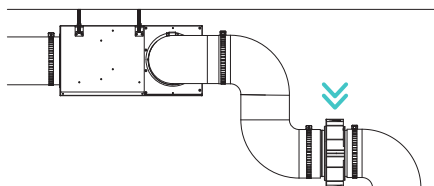

## ProCozy® 格柵式吊筋型安裝

### 1 吊筋及安裝口（檢查口）

在預留的安裝口位置上方貼上安裝模板鑽孔後，於天花板完成四支吊筋的設置，其相對位置與尺寸如下圖所示。

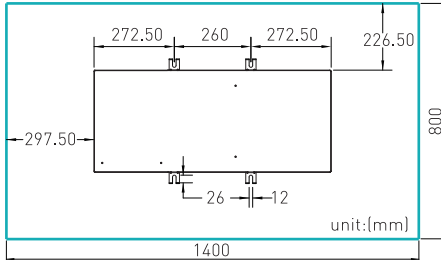

### 2 安裝本體

1. 將附件吊勾利用螺絲（M4x6）固定於本體。

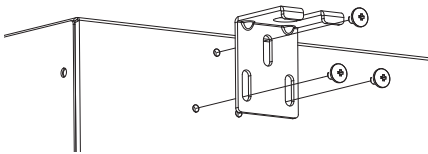

2. 將本體與吊筋結合，並固定牢靠。

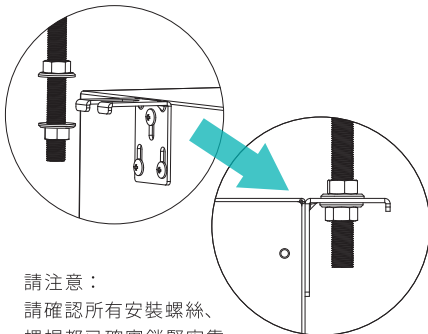

### 3 安裝下掀式天花蓋板及格柵

1. 於安裝口設置下掀式天花蓋板，其中正對 LIR 進、出風口處，作為格柵設置使用。
2. 下掀式天花蓋板及建議的格柵尺寸如下。

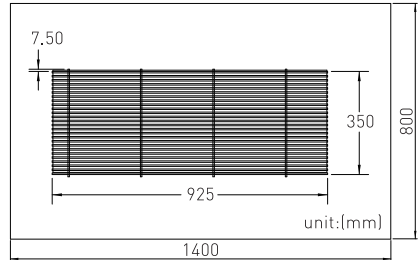

3. 機器安裝後及下掀式天花蓋板（含格柵）完成後示意圖如下。

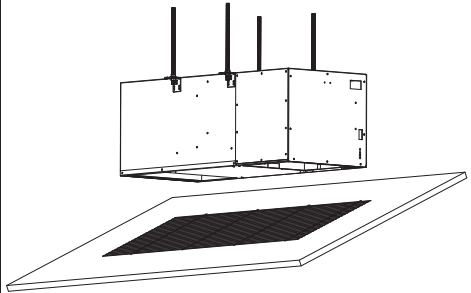

請注意：  
請確認下掀式天花蓋板及格柵的設置是否穩固牢靠

## 電氣工程

### 警告

ProCozy® SIR-110V 及 ProCozy® LIR-110V 使用 110V 交流電，若使用交流 110V 以外的電源可能會引起火災或觸電事故。其他型號亦同。

ProCozy® SIR-220V 及 ProCozy® LIR-220V 使用 220V 交流電，若使用交流 220V 以外的電源可能會引起火災或觸電事故。其他型號亦同。

配電施工應遵照國家標準及屋內線路裝置規則要求，安全可靠的進行。

### 1 電源插座

預先設置電源插座距本體電源側需在一米五內，請安裝專用的漏電斷路器並確認插座符合標準。

110V



220V



### 2 務必使用附件電源線供電。

## 紅外線接收器安裝

### 注意

選擇一個具有足夠強度的場所可靠地安裝。若掉落可能導致故障，紅外線接收器連接線請勿接觸銳利邊角部位，可能會引發觸電或故障。

1 連接線有方向性，請確實連接至本體外接埠 (RJ45)。本體外接埠分上下兩個，如為連接紅外線接收器，請使用下方連接埠。

2 選定欲安裝位置，依據現場狀況使用雙面膠泡棉或螺絲固定於天花板上。

- 3 如欲使用螺絲將紅外線接收器直接鎖入牆面固定，請按以下步驟自行拆卸外蓋再上螺絲。
- 將紅外線接收器翻至背面並放置於桌面。
  - 出線端正上方開口為外蓋卡榫處。
  - 使用螺絲起子看準卡榫處的卡勾，沿著卡勾外側稍加施壓斜向下方推，外蓋即脫離卡榫。



## 壁掛觸控面板安裝

### 注意

選擇一個具有足夠強度的場所可靠地安裝。若掉落可能導致故障，壁掛觸控面板連接線請勿接觸銳利邊角部位，可能會引發觸電或故障。

網路線規格請使用 Cat5e 或 Cat6 純銅芯網路圓線。(建議使用短 RJ45 接頭，若使用長接頭，請確保開孔深度夠)

拉線時務必將 RJ45 接頭做好保護措施 (例如：以電火布包覆)，避免因過度拉扯造成內部斷線影響面板操作功能。

1. 將預埋盒固定於牆內並配置一條 RJ45 接頭的連接線。
2. 使用 M4.0 x 51mm 盤頭自攻螺絲將觸控面板固定架固定於牆壁。請注意螺絲不要栓得過緊。

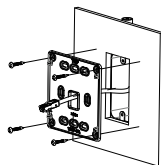

- 將RJ45訊號線確實插入觸控面板外蓋，再將面板外蓋輕輕扣入固定架，便完成安裝。

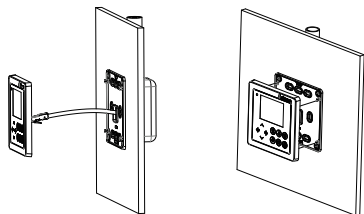

- 面板外蓋扣入固定架後如需拆卸，請手扶面板兩側以左右方向晃動，切勿上下晃動造成固定架上的固定卡勾斷裂。
- 訊號線有方向性，請確實連接至本體外接埠。本體外接埠分上下兩個，請使用上方連接埠。
- 接上電源後，確認所有按鍵全數亮起，即可開始使用。

設置五

## 排水工程

### ⚠ 注意

確實做好排水工作  
以避免漏水

### 1 排水系統

預先設置一個排水孔，可與現有空調排水系統共管。共管時，水管請勿完全插到底，未預留空間會影響抽水馬達在抽水時逆流回機器造成漏水。

### 2 水箱注水

- 將 2 公升的水倒入水桶，接著放入沉水馬達，再將測試用水管（務必使用淨水器專用 PE 三分管）插入本體排水接頭，**詳細步驟為先將紅色快速接頭卡榫拔起後，水管插入快速接頭，深約兩公分，確實插到底處後（即橘線標示處），確定搖晃排水管時不會隨意晃動，即表示排水管已完全插好，此時再將紅色卡榫插回，防止排水管鬆脫。**
- 啟動馬達，將水完全注入水箱後關閉馬達並移除測試用水管。
- 注水方式除利用沉水馬達將水抽入水箱外，亦可使用漏斗接上稍短的測試用水管後，倒入水讓水自然流入水箱。過程中請小心不要漏水。

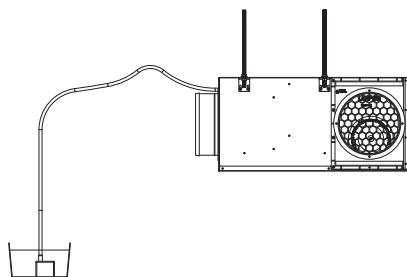

### 3 管線安裝

- 水箱注水完畢後，重複上段粗體字劃線處步驟將正式用排水管（務必使用淨水器專用 PE 三分管）插入本體排水接頭，並將排水管拉至預先設置的排水系統。
- 當排水管長度小於 10 米時請按照下圖施作。

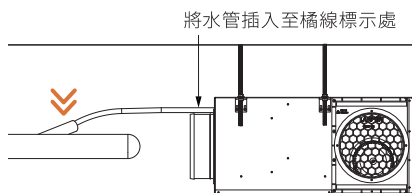

- 當排水管長度大於 10 米時請按照下圖施作。

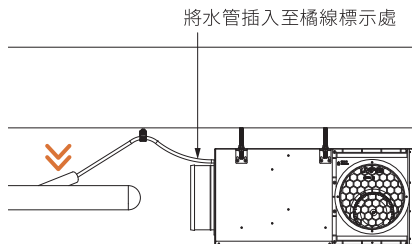

### 4 檢查／測試排水

主機電源開關側下方有 TEST 測試按鈕，在確認水管安裝完畢後，開啟主機電源，等候 30 秒後，按住 TEST 按鈕 10 秒，主機將進入強制排水模式。請務必注意測試排水期間，有無滲漏。

# 試運轉

## 1 試運轉前確認

1. 在電氣工程結束後，請再次確認接線有無錯誤。
2. 也請再次確認管道工程。

## 2 接通電源及試運轉測試

例如：

ProCozy® SIR-110V ] 使用 110V 交流電  
ProCozy® LIR-110V ]

ProCozy® SIR-220V ] 使用 220V 交流電  
ProCozy® LIR-220V ]

### 1. 接通斷路器

### 2. 試運轉測試

- i. 將翹板開關開啟同時按住測試鈕超過五秒鐘以開始試運轉，此時指示燈應為閃爍白燈表示進入試運轉測試模式。



- ii. 若無請重複以上步驟重新操作一次。

## 3 運轉確認

啟動或切換運轉功能時，最長可能需約 5 分鐘。這是為了變換功能或是進行本體冷卻，並非是異常現象。測試過程中確認本體是否安裝牢固，無振動或異常噪音。

### 1. 測試完成

指示燈應為閃爍綠燈表示試運轉測試正常，將翹板開關關閉再開啟即完成安裝。

### 2. 測試有誤

指示燈為閃爍紅燈表示試運轉測試錯誤，請利用觸控面板或遙控器紅外線傳輸讀取錯誤碼故障排除。

# 故障處理

當發生了下列不良現象且無法排除時，請務必切斷配電盤的斷路器後進行檢查。

不良現象	可能原因	處理
不運轉	本體是否已通電？	請檢查斷路器及電源線是否連接
	紅外線接收器是否確實安裝？	確認指示燈號是否正常
不停止運轉	加熱器停止後將進行冷卻運轉	不是故障
有震動	格柵是否確實安裝？	請可靠的進行安裝
	安裝螺絲是否鬆動？	請可靠的擰緊
不吹出溫風 加熱器中途關斷	防止溫度升高裝置 將切斷加熱器的供電	幾分鐘後恢復則不是故障
在切換運轉功能時 有嘰嘎的聲音	這是功能切換時的動作音	不是故障
無法接收訊號	電池是否沒電？	請更換電池
	電池的正、負極是否相反了？	請正確安裝電池
有水流聲	若為短暫水流聲	抽水馬達抽水大約會持續 30 秒
指示燈為閃爍紅燈	本體內部可能有故障	請使用遙控器或觸控面板獲得機體 狀態錯誤代碼
本體發出異味	是否為初次使用本機？	首次使用時，出風口可能吹出異味 (如塑膠味或乾燥劑-沸石的氣味)， 使用一段時間後異味會消失。
	室內是否有會 產生氣味的物品？	注意室內是否存放新傢俱、髮膠、 護髮用品、化妝品、化學製品或剛 貼好的壁紙。確實做好換氣有助 改善室內異味，或將濕度設定至 40%RH，並將風速設為「標準」， 連續運轉 24 小時後氣味會降低。

# 錯誤代碼對應維修表

錯誤代碼共有 4 位數，由「字元 1」～「字元 4」所組合而成，每個字元各有 16 個代號 (0~9, A~F) 來顯示異常故障訊息，維修人員可依據下列對應表迅速判斷故障原因，降低維修時間與成本。

字元	錯誤代碼字元 1				錯誤代碼字元 2				錯誤代碼字元 3				錯誤代碼字元 4				
	24V 電源供應器	排水流量計	馬達偵測器／抽水馬達	水位偵測器	預留用	預留用	加熱器溫度偵測器／加熱器	馬達偵測器／風機馬達	主客端通訊異常／中央控制面板	風流量計／空氣濾網	風機殼內部／溫濕度感測器	預留用	預留用	馬達偵測器／同步馬達	預留用	馬達偵測器／內循環馬達	
異常故障原因	0	○	○	○	○	○	○	○	○	○	○	○	○	○	○	○	
	1	○	○	○	×	○	○	○	×	○	○	○	×	○	○	○	×
	2	○	○	×	○	○	○	×	○	○	○	×	○	○	○	×	○
	3	○	○	×	×	○	○	×	×	○	○	×	×	○	○	×	×
	4	○	×	○	○	○	×	○	○	○	×	○	○	○	×	○	×
	5	○	×	○	×	○	×	○	×	○	×	○	×	○	×	○	×
	6	○	×	×	○	○	×	×	○	○	×	×	○	○	×	×	○
	7	○	×	×	×	○	×	×	×	○	×	×	×	○	×	×	×
	8	×	○	○	○	×	○	○	○	×	○	○	○	×	○	○	○
	9	×	○	○	×	×	○	○	×	×	○	○	×	×	○	○	×
	A	×	○	×	○	×	○	×	○	×	○	×	○	×	○	×	○
	B	×	○	×	×	×	○	×	×	×	○	×	×	×	○	×	×
	C	×	×	○	○	×	×	○	○	×	×	○	○	×	×	○	○
	D	×	×	○	×	×	×	○	×	×	×	○	×	×	×	○	×
	E	×	×	×	○	×	×	×	○	×	×	×	○	×	×	×	○
	F	×	×	×	×	×	×	×	×	×	×	×	×	×	×	×	×

○ 正常    × 異常或故障









**ALTRASON INC.**

6F., No.189, Lequn 2nd Rd.,  
Zhongshan Dist., Taipei City 10462, Taiwan

Phone : +886-2-8502-3818

E-mail: sales@altrason.com

**創昇科技股份有限公司**

10462 台北市中山區樂群二路 189 號 6 樓

聯絡專線：(02) 8502-3818

電子郵件：sales@altrason.com

[www.altrason.com](http://www.altrason.com)